

# De UITLAATKLEP

CLUBBLAD  
VAN





Uw zaak voor.....

- \* Kleurentelevisie
- \* Hifi apparatuur
- \* huishoudelijke apparaten
- \* Wasautomaten

Verhuur Geluidsinstallaties.  
Eigen technische dienst.

Julianaweg 18,  
1921 BG Akersloot,  
telefoon 02513-13857

**K**AANDORP B.V.

Assurantie-, financierings- en  
hypotheekkantoor

Bemiddeling onroerende goederen



nva-assurantleadviseur

Voor als je méér wilt dan geld en goede raad alléén:  
een vlugge en voordelige financiering,  
een verzekering die goed is en tóch goedkoop,  
een schade-afwikkeling die vliegensvlug is.

Bel ons even voor een afspraak of kom eens langs!

Een veilig seizoen, weinig schade en geen letsel!!!

Dorpsstraat 13  
telefoon 19108 of 12310

VOOR AL UW **SNACKS**  
NAAR

**Snackbar LAAN**

's maandags de gehele dag gesloten

TEL. (02513)~12991

# Je hoeft heus niet de snelste motor te bezitten om voorzitter te zijn,...

DUS JIJ KAN JE OOK NOG BESCHIKBAAR STELLEN OM GEKOZEN  
TE WORDEN TOT DE NIEUWE VOORZITTER.

HET ENIGE WAT DE VEREISTE KWALITEITEN MOETEN ZIJN ZIJN  
DAT JE EEN FANATIEKE RIJDER BENT MET EEN HOOP LEUKE EN N  
NIEUWE IDEEEN.

OP DE EERST VOLGENDE LEDENVERGADERING ZAL DAN TUSSEN AL  
DE AANMELDINGEN EEN KEUS WORDEN GEMAAKT.

Je kan je aanmelden bij C.Sander, Kerklaan 20, Akersloot.

tel.02513-12120.

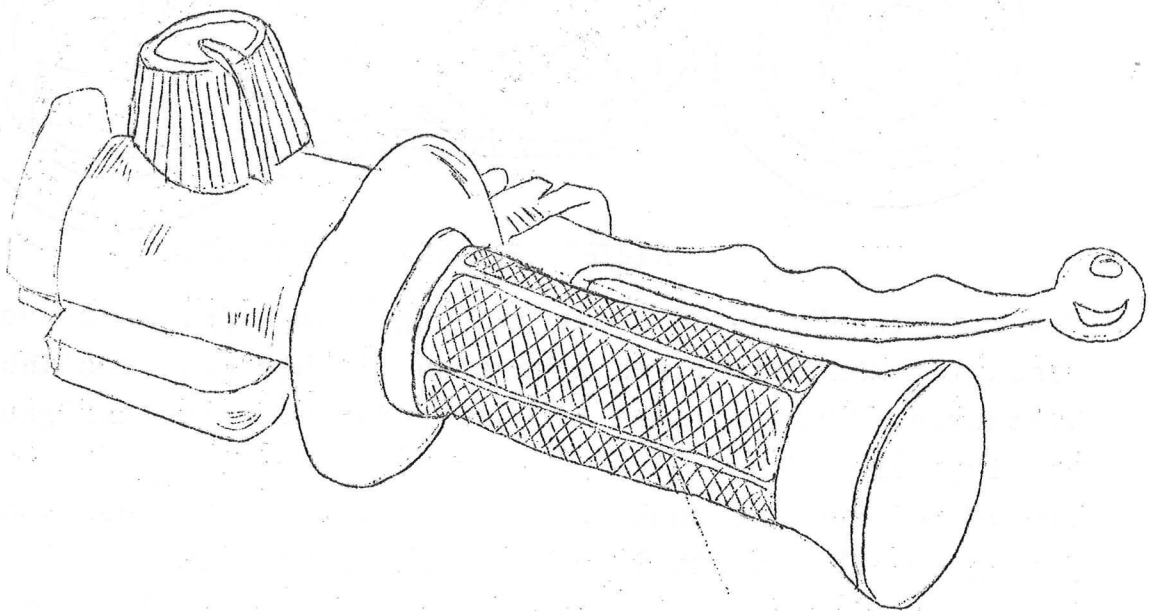

## TIPS VOOR DE MOTORRIJDER

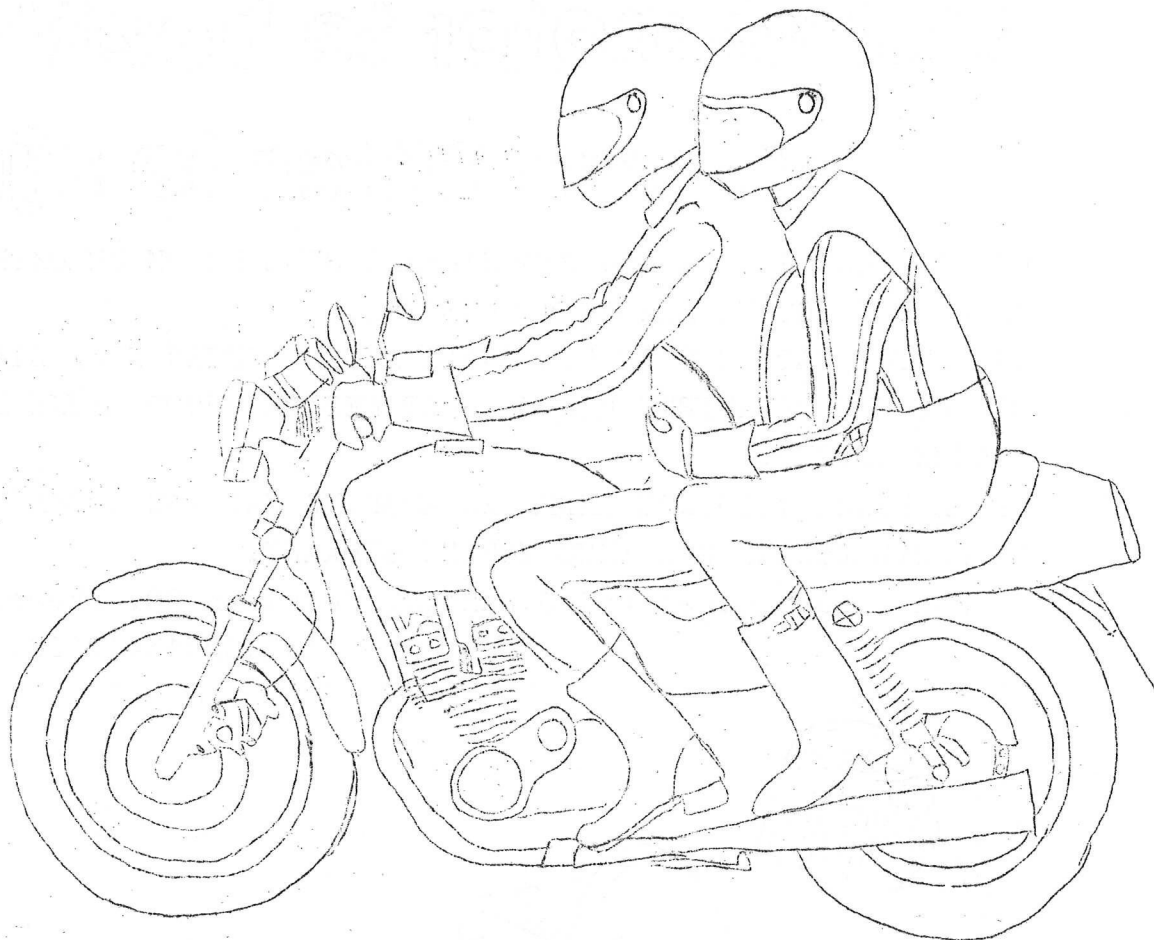

### RIJDEN MET EEN PASSAGIER.

Met zijn tweeën op de motor kan erg leuk zijn, maar voor de passagier kan dat alleen leuk zijn als hij een verstandige bestuurder treft en niet een die onder alle omstandigheden wil imponeren.

Van de andere kant maakt het jou veel uit of je een vaste passagier hebt of steeds van passagier wisselt.

De passagier moet comfortabel zitten en bij veel motoren moet de bestuurder dan iets naar voor gaan zitten.

Vóórdat je een passagier meeneemt moet je hem enige gedragsregels bijbrengen. De passagier moet beide handen om de heupen van de bestuurder heen slaan en dicht tegen de rug van de bestuurder aan zitten. Het is noodzakelijk dat de lichamen tegen elkaar aansluiten, zodat de passagier zich niet

afzonderlijk beweegt en dat bij het optrekken hij niet naar achter schuift, om dan bij het remmen weer tegen de bestuurder aangedrukt te worden. Een goede passagier mag je als bestuurder bijna niet voelen. Een goede passagier zal in principe op rechte wegen slechts aan een kant voorbij het hoofd van de bestuurder kijken. Alleen dan ziet hij ongelijkheden in de weg tijdig naderen en kan hij ze goed opvangen.

Ook bij het nemen van de bochten kijkt de passagier mee.

De passagier moet zich niet in de bochten leggen en ook het tegendeel niet doen, hij moet zich volledig ontspannen en de bewegingen van de bestuurder volgen.

Bij het stoppen houdt de passagier zijn voeten op de steunen zodat de bestuurder beter zijn evenwicht kan bewaren bij het langzamer rijden.

Wergeet niet voor het begin van de rit, indien nodig, de achtervering en soms ook de voorvering strakker te stellen i.v.m. het doodslaan van de veren.

Neem geen passagier mee, die niet even zo goed gekleed is voor het rijden, als jezelf.

Als je een vaste vriendin hebt en plannen om er samen op uit te trekken is het verstandig om ook haar te betrekken in het motorgebeuren, bijv. als je een motor koopt moet ook de passagier beoordelen hoe de motor zit, dit geldt ook voor het aanschaffen van de accessoires: de ruit van een motorcuip kan zodanig geplaatst zijn dat je passagier precies in de luchtwerveling zit. Een spatlap achter is soms nodig omdat passagieren het niet waarderen als hun rug onder de modder komt te zitten. Sommige koffers kunnen het opstappen zodanig hinderen. Kortom gun je vaste medepassagier medebeslissingsrecht.

Spreek met je passagier kommunikatietekens af, het is erg gevaarlijk als jij net een moeilijke verkeerssituatie aan het inschatten bent en je passagier wil jou iets met handen en voeten duidelijk maken. Kortom als je motorrijden werkelijk samen doet, kun je er een hoop plezier aan beleven.

(overgenomen uit KNMV boek)

# S U p i e k e r - p a g i n a

## HORIZONTAAL.

1.opperbevelhebber-7. krijgskundige-13.oude lengtemaat-14.  
vogel-15.handelsterm-17.voorm.Duitse munt-18.tegenover-19.  
stremsel-21.ten laatste-23.zeepwater-24.lengtemaat-25.man.  
bij-26insekteneter-27.reeds-29.pers.vnw.-30.kunstmest-31.  
sterke drank-32.deel v.e.kolenkachel-34.zitplaats-36.insek-  
teneter-37water in friesland-38.vloerbedekking-39.noot-41.  
etenbereider-43.namelijk-44rekenk.getal-47.europeaan-48.  
door middel van-50.hoofddeksel-52.soort stof- 58.ruim,wijd-  
55.insekt-57.zijriv.v.d.Elbe-58.deel v.e.week-60.toespraak-  
61.telwoord-62.rustteken-63.vuur-65.snelle loop-66.de oudere  
-67.wandversiering-68.vod-70.vernis-72.noot-73.verschiet-  
75.rijtuig-77.romeinse keizer-78.landbouwwerktuig-79.riv.  
in Italië-80emmertje-82.plaatsi.d.N.O.polder-85.inhoudsmaat  
88.niet deelbaar door twee-90.moment-91.tennisterm-93.Eng.  
titel-94.uitroep van afkeer-95.viervoeter-97.kerkgebruik-  
99.uniek-101.steen-102.geneesheer-104.adellijke titel-106.  
palm-107.onbep.vnw.-108.gedroogde vrucht-109.man van adel-  
110.houding-112.takje-114.redactie-116.vogelnaam-118.Spaans  
rijpaard-121.dat is-123.ribbestoot-124.huisdier-126.jong  
dier-127.familielid-128.waterplant-130.ondeskundige-132.  
verharde huid-134.voorschrift-135.bijb.figuur-136.stoomschip-  
138.dierengeluid-139.tijding-140.gedwee-141.deel v.d.bijbel-  
142.ter attentie van-144.regeringsreglement-146.voertuig-  
147.met name-148.Franse NV.-149.schildersgerai-151.rund-  
153.onmeetbaar getal-154.vlotvoogd-155.treurspel-.



11	2		3	4		5	6		7	8		9	10		11	12
13			14			15		16				17			18	
19		20		21	22		23				24			25		
26					27	28				29			30			
31				32			33		34			35			36	
37			38				39	40			41		42		43	
		44								45				46		
	47					48			49			50		51		
52					53					54		55				56
57					58						59		60			
61				62					63			64		65		
66			67				68	69				70		71		72
		73				74				75				76		
	77					78				79			80			
81		82			83			84		85	86					87
88	89		90				91		92		93				94	
95		96		97		98			99	100					101	
102			103		104				105					106		
107						108							109			
	110					111		112				113		114		
115		116		117						118		119				120
121	122		123				124		125		126					127
128		129		130		131				132	133				134	
135					136				137		138				139	
140				141			142		143		144	145			146	
147			148			149				150		151	152		153	
154									155							

\* GEZELLIGHEID VOOR JONG EN OUD

\* BAR 't **ACHTEROM**  
tebens  
bruiloften en Partijen

\* s. sander, kerklaan 20, akersloot, tel. (02513) 12120.

**Jaap**  
**Koopman**  
-kapsalon-

**Ceebci**

haarverzorgers

Ceebci is een puur biologisch produkt

Dorpsstraat 11, Akersloot  
telefoon 02513 - 13706

**donderdag en vrijdag  
op afspraak!!!**

EIGEN REPARATIE ATELIER

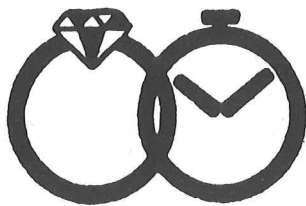

**Bakker**  
*uw juwelier*

Dorpsstraat 11, Akersloot - telefoon 10323



ZUIGER KOMPRESSOREN  
met kap. van 90 t/m 3800 ltr.  
met druk van 8 t/m 12 bar.

SCHROEF KOMPRESSOREN  
met kap. van 1,8 m /min. t/m 14,5 m /min.

Eigen servicedienst door heel Nederland.  
Interessante prijzen, vraag vrijblijvend documentatie.

Churchillplein 2a  
postbus 22  
1920 AA Akersloot  
telefoon 02513 - 11738

# DROGERETTE

# JAN ZIJP

## UW SPORTIEVE KEUS VOOR GEZELLIG WINKELN

Churchillplein 2

tel. 13606



de WITTE POMP van AKERSLOOT  
Levering van merkprodukten voor vrije prijzen,

zoals: **SUPERBENZINE**  
**BENZINE**  
**MENGSMERING**  
\* **DIESELOLIE**  
\* **PETROLEUM**  
\* **HUISBRANDOLIE**

dagelijks open  
van 7.00 - 19.00 u.  
zon- en feestdagen  
gesloten

**BENZINESTATION VERDUIN - KERKLAAN 12 - TEL. 12301**

## A G E N D A

Dàze keer maar enkele treffens op de agenda i.v.m.  
met de komende vakanties.

27/28 en 29 juli           Acht kastelen weekend te Vorden  
                                  V/A/M/C/ de Graafschaprijders

17/18 en 19 augustus    "Tenten treffen" georganiseerd  
                                  door M/C Keizer Karel te Nijmegen  
                                  Opgeven bij Cor Sander tel.12120

De meeste leden zullen ondertussen al het nieuwe  
"BACCHUS" mededelingen bord hebben zien hangen in  
" 't Achterom" toch wel heel netjes in elkaar gezet  
door onze secretaris,  $\frac{1}{2}$ voorzitter, stencillateur Cor.

Ga je op vakantie stuur dan even een kaartje naar de  
club per adres: kerklaan 20  
                                  1921 BL Akersloot.   Het bord hangt er  
tenslotte niet voor niets ! !

en natuurlijk schrijf je dan ook nog een kort, gezellig  
verslag van je auto/ motor k(r)ampeer vakantie . . . .

P/S/ hebben jullie ook al je contributie betaald van de  
ontvangen vakantie geld ? Nog niet ! Doe het dan snel  
even bij bank of postgiro t.g.v 3009.65.915. A.M.C.Bacchus  
postgiro van de bank = 319322.

-----

Namens het gehele bestuur ~~x~~ wensen wij iedereen een  
gezellige, zonnige en kilometer vretende vakantie toe.

# agenda



30 JUNI: T.T. te Assen,  
VERTREK: vrijdagavond 17.00 uur  
VANAF : Strammerzoom te Akersloot.  
VERTREK: zaterdagochtend 5.00 uur.  
VANAF : Strammerzoom te Akersloot.  
(voor verdere inlichtingen C.Sander, tel.02513-12120.

8 JULI: FRANCOCHAMPS  
VERTREK: is gepland op zondagochtend, maar als  
het merendeel al zaterdagavond wil  
vertrekken kan dat altijd geregeld  
worden, maar laat het wel tijdig weten!  
Voor vertrektijd naar België, bel no.  
02513-12120.

Je hoort automobilisten wel eens verkondigen dat je op de motor je eigen , met wat luxe betreft, altijd moet behelpen. De volgende bladzijdes bewijst het tegendeel en ook voor degene die de Krauserkoffers en de Vetterkuipen zat zijn is deze motor een zeer intressant"vervoersmiddel," en hij gaat schuil onder de naam van:

# MOTOBAGO

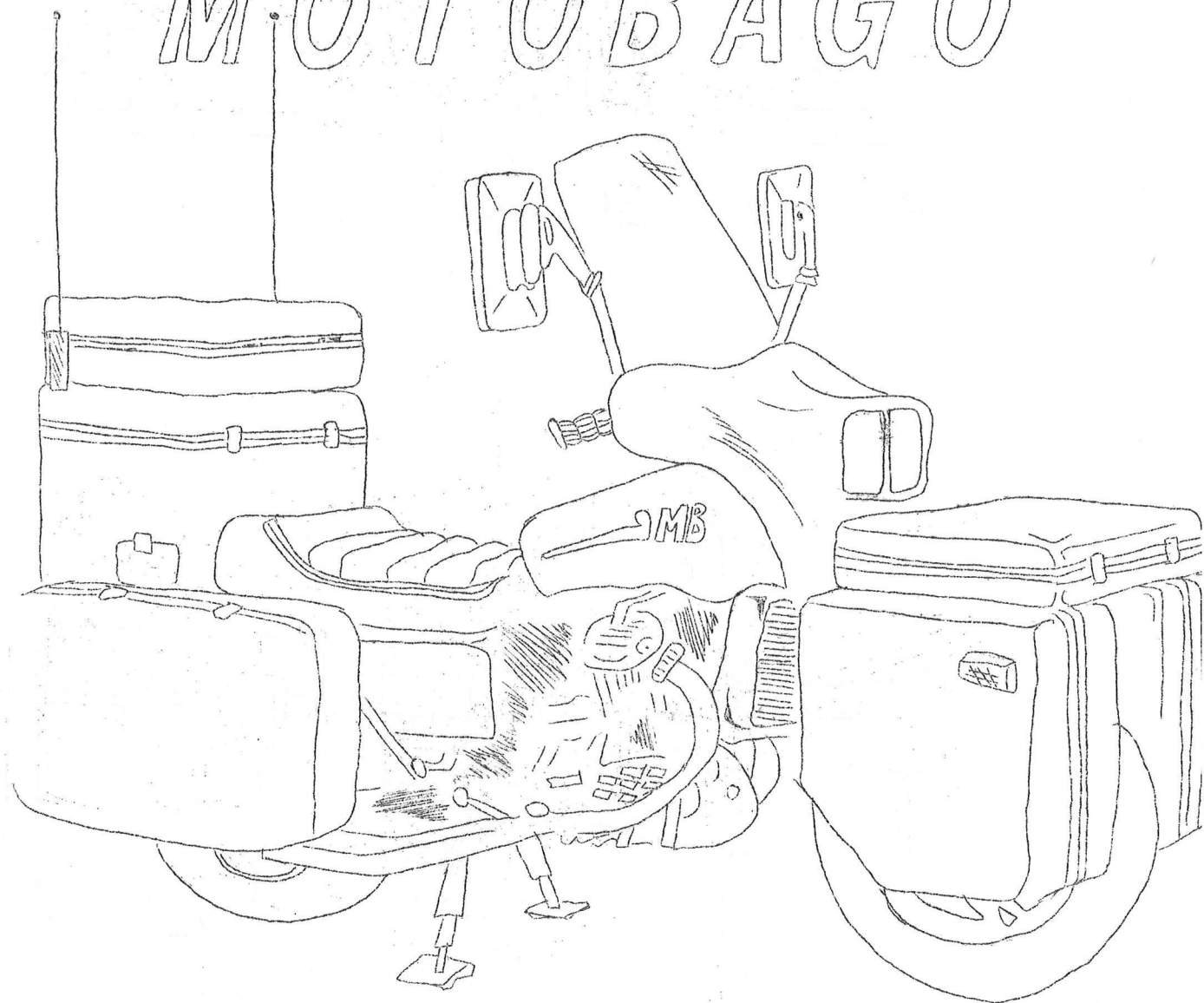

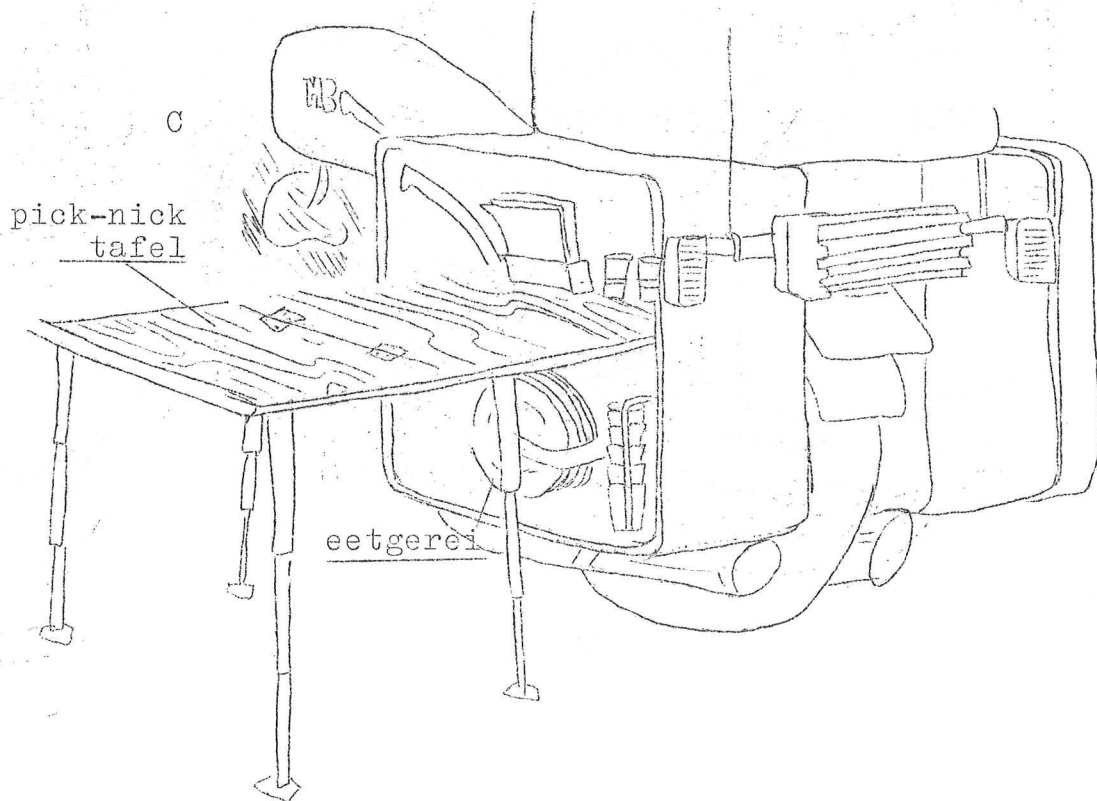
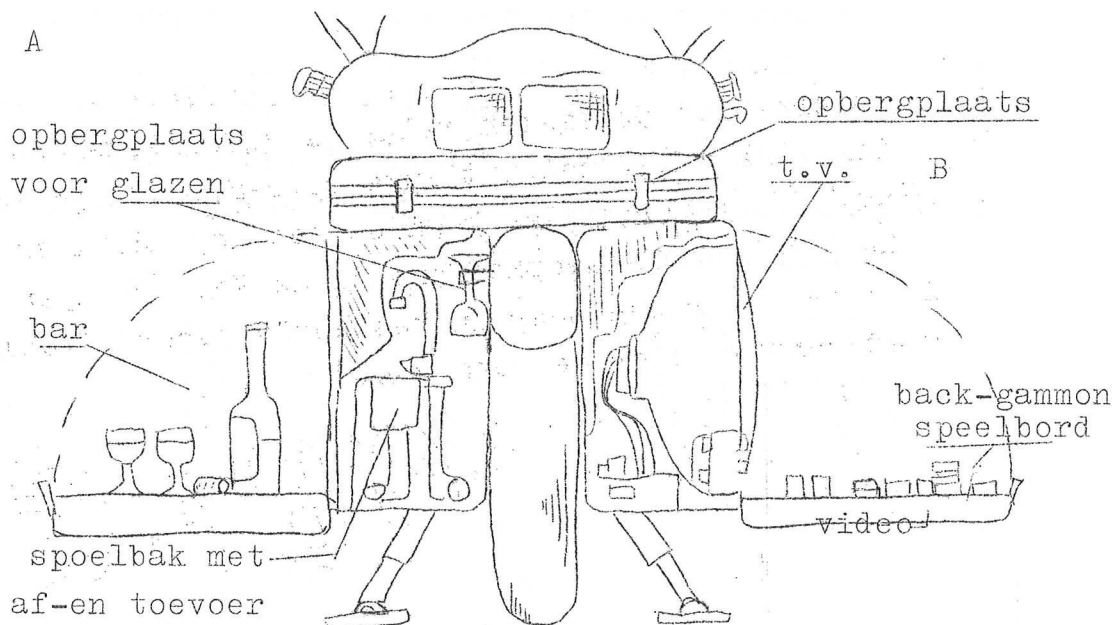

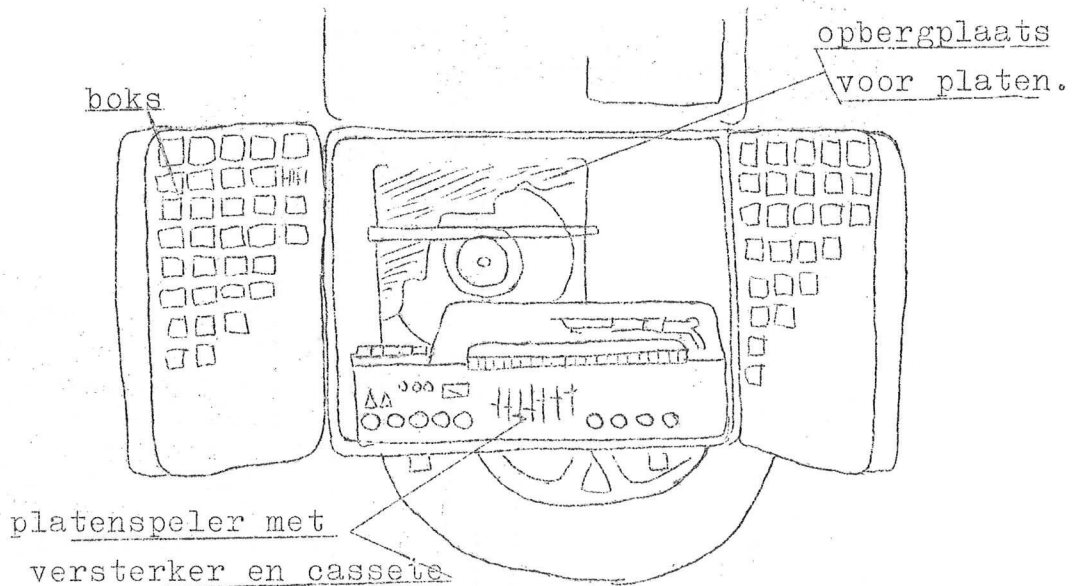

#### DE KOFFER RECHTS VOOR (A)

Hierin bevindt zich de "bar" met kraan, spoelbak en afvoer, tevens is er boven de kraan genoeg ruimte voor het opbergen van glaswerk en flessen.

#### DE KOFFER LINKS VOOR (B)

Deze is voorzien van een T.V. met een beeldbuis van 65 cm. doorsnee, in de deksel bevindt zich een video en het blad wat deze video afdekt kan tevens gebruikt worden als speelbord voor Back-gammon. (is n.l. hier op aan gebracht.)

#### DE TOPKOFFER VOOR

Deze doet dienst als opbergruimte voor wat kleding en ander klein goed.

#### DE KOFFER LINKS ACHTER (C)

In deze koffer zit een totale pick-nick uitrusting en tevens bevindt zich hier ook een klaptafel in. (al het bordenwerk e.d. zit vast in rekjes zodat alles keurig op zijn plaats blijft tijdens het rijden.

#### DE KOFFER RECHTS ACHTER (D)

Achter deze deksel gaat een hele stereo schuif, incl. o.a. platenspeler, cassettedeck, boks (2x 100 watt), versterker tuner, platen, etc, etc,

douch-gordijn

sproeikop

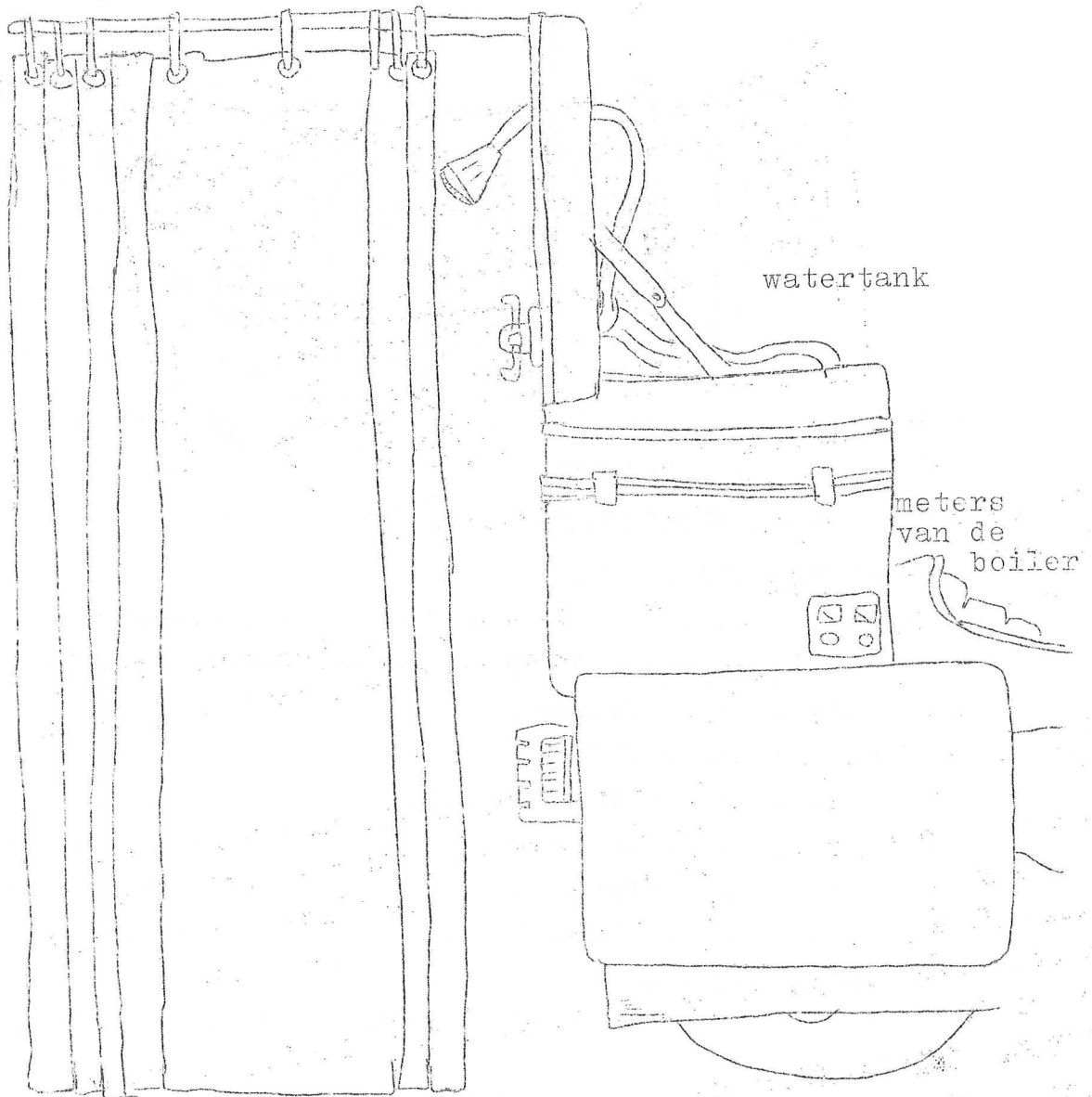

Tenslotte bevindt zich in de topkoffer achter een watertank die bij elke stop(of overnachting op camping) makkelijk te vullen is, er bevindt zich een soort boilersysteem in de watertank zodat er met warm water gedoucht kan worden.

Zo, en wie had het nu over behelpen tijdens vakantie met de motor? Ik denk dat menig automobilist, met of zonder caravan hier jaloers op zal zijn.

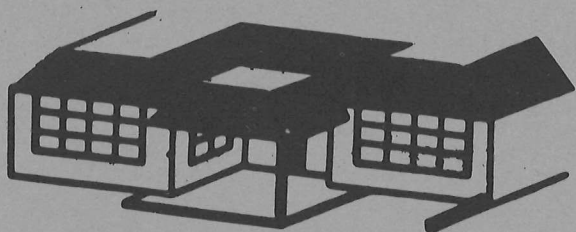

## 't HOBBYCENTRUM

DE LIJDWEG 2 (STARTINGERWEG)  
AKERSLOOT - TEL.: 02513 - 12275

alles voor de  
**DOE HET ZELVER**

SANITAIR  
ELEKTRA  
BEHANG

uit voorraad leverbaar

FLEXA  
kleurkollektie 2021  
wij mengen voor u  
op de mengmachine

DIERENVOEDERS  
ALLES VOOR UW TUIN

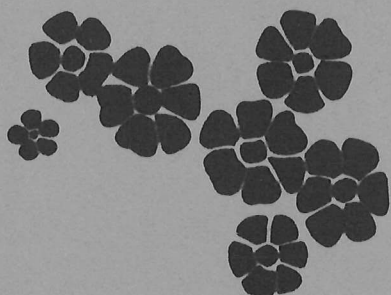

NEEM VAKER  
'N BLOEMETJE MEE  
ZOMAAR VOOR  
DE AARDIGHEID

BLOEMEN-BOETIEK

**MANON**

julianaweg 17 - akersloot - telefoon 02513 - 12745

## BAKKER de Groenteman

Dagelijks vers gesneden **RAUWKOST**  
en **GROENTE**

fruitmanden en schalen, moet u op de julianaweg halen.

julianaweg 49

 10384

**Ergaat wel's wat  
verkeerd in het verkeer**

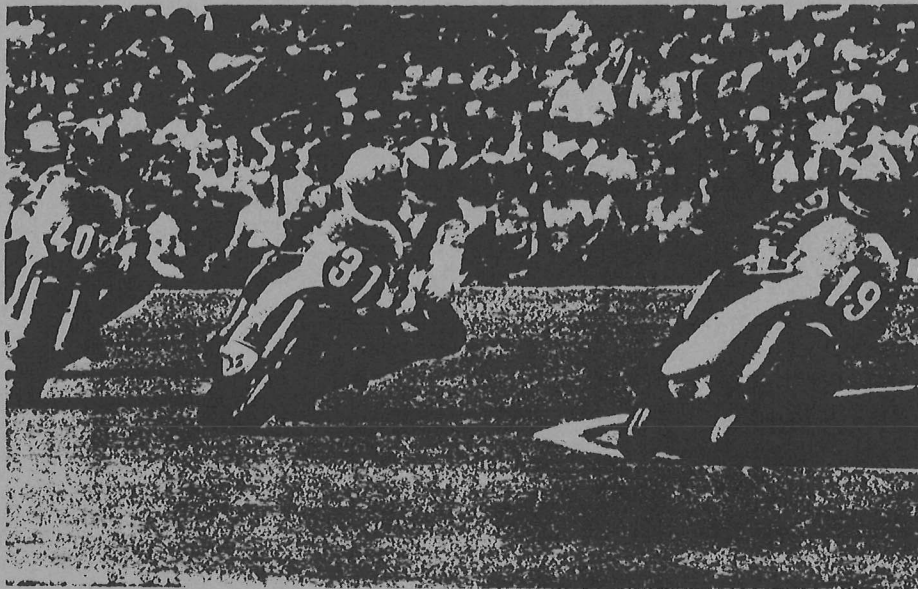

Auto's en motoren.

Rechtsbijstand.

**ONGEVALLEN**

**verzekeringen**

**Rabobank** 

Akersloot

Overdag: telefoon 02513-12844  
's Avonds: telefoon 02513-10392.